



Golvlister, trösklar och profiler.

Skapa fina övergångar
mellan rum och material.

habo[®]

Vi värnar om vardagsdetaljerna. De små sakerna som gör stor skillnad, och som ofta får mindre uppmärksamhet än de förtjänar.

Glipor mellan golven? Nivåskillnader mellan parkett och laminat? Oskyddade trappkanter? Med rätt golvlister skapar du fina övergångar mellan golv i olika material, oavsett om de är på samma nivå eller på olika höjder. Golvlister och profiler är utmärkta exempel på detaljer som gör stor skillnad för helheten.



SKARVLIST A25



NIVÅLIST A78



KANTLIST SA26



TRAPPKANTLIST A41

- 8 Skarvlist
- 11 Nivålist
- 12 Kantlist
- 14 Trappkantslist
- 15 Dörrtröskel
- 16 Hobbyprofiler

Välj lister som blir fina vardagsdetaljer i din inomhusmiljö.

Golvlister som ligger där de ska och döljer skarvar och glipor bidrar till en känsla av lugn och ordning i hemmet. Våra golvlister har olika design och egenskaper, vilket gör att du kan hitta rätt stil och funktion för dina behov.



Skarvlister

Skarvlister används för att täcka skarvar mellan olika golvmaterial som ligger i nivå med varandra. De finns i olika utföranden, ytbehandlingar och med olika infästningar. Vissa skarvlister klarar också mindre nivåskillnader.



A03

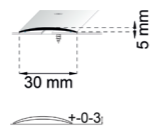

Lämplig för nivåskillnad 0–3 mm

1000x30x5 mm
Fästs med plugg och skruv (ingår).

Art.nr: Material:
30416 Rostfritt
30418 Sand

2000x30x5 mm
Fästs med plugg och skruv (ingår).

Art.nr: Material:
30417 Rostfritt
30419 Sand

SA03

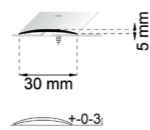

Lämplig för nivåskillnad 0–3 mm

1000x30x5 mm
Fästs med självhäftande tejp (ingår).

Art.nr: Material:
30408 Rostfritt
14643 Silver
30410 Mattsvart
30412 Sand
18964 Ek

2000x30x5 mm
Fästs med självhäftande tejp (ingår).

Art.nr: Material:
30409 Rostfritt
14645 Silver
30411 Mattsvart
30413 Sand
18965 Ek

SA04

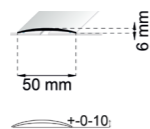

Lämplig för nivåskillnad 0–10 mm

1000x50x5 mm
Fästs med självhäftande tejp (ingår).

Art.nr: Material:
30451 Rostfritt

2000x50x5 mm
Fästs med självhäftande tejp (ingår).

Art.nr: Material:
30452 Rostfritt

A13

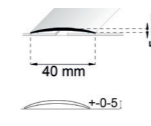

Lämplig för nivåskillnad 0–5 mm

1000x40x5 mm
Fästs med plugg och skruv (ingår).

Art.nr: Material:
30438 Rostfritt
14675 Silver
30440 Mattsvart
30442 Mässing
30444 Sand
30447 Mattvit

2000x40x5 mm
Fästs med plugg och skruv (ingår).

Art.nr: Material:
30439 Rostfritt
14677 Silver
30441 Mattsvart
30443 Mässing
30446 Sand
30448 Mattvit

SA13

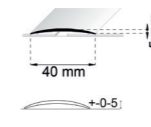

Lämplig för nivåskillnad 0–5 mm

1000x40x5 mm
Fästs med självhäftande tejp (ingår).

Art.nr: Material:
30422 Rostfritt
14679 Silver
30424 Mattsvart
30426 Mässing
30430 Sand
14682 Ek
30432 Mattvit
17700 Grå ek

2000x40x5 mm
Fästs med självhäftande tejp (ingår).

Art.nr: Material:
30423 Rostfritt
14681 Silver
30425 Mattsvart
30427 Mässing
30431 Sand
14683 Ek
30433 Mattvit
17701 Grå ek

A24

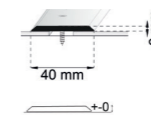

1000x40x2 mm
Fästs med plugg och skruv (ingår).

Art.nr: Material:
30483 Rostfritt
30487 Mässing
30489 Sand

2000x40x2 mm
Fästs med plugg och skruv (ingår).

Art.nr: Material:
30484 Rostfritt
30488 Mässing
30490 Sand

SA24

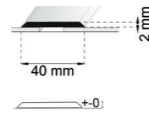

1000x40x2 mm
Fästs med självhäftande tejp (ingår).

Art.nr: Material:
30473 Rostfritt
30475 Mässing
30479 Sand
30491 Grafitgrå

2000x40x2 mm
Fästs med självhäftande tejp (ingår).

Art.nr: Material:
30474 Rostfritt
30476 Mässing
30480 Sand
30492 Grafitgrå

A25

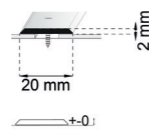

1000x20x2 mm
Fästs med plugg och skruv (ingår).

Art.nr: Material:
30465 Rostfritt
30467 Mässing
30469 Sand

2000x20x2 mm
Fästs med plugg och skruv (ingår).

Art.nr: Material:
30466 Rostfritt
30468 Mässing
30470 Sand

SA25

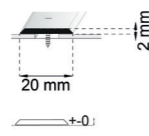

1000x20x2 mm
Fästs med självhäftande tejp (ingår).

Art.nr: Material:
30455 Rostfritt

2000x20x2 mm
Fästs med självhäftande tejp (ingår).

Art.nr: Material:
30456 Rostfritt

Nivålistor

Nivålistor används för att täcka skarvar mellan golv som ligger i olika nivåer. De finns i olika utföranden, ytbehandlingar och med olika infästningar. Nivålistor passar också utmärkt för att dölja kablar.



A78

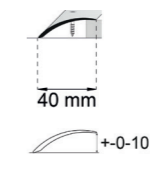

1000x40 mm
Fästs med plugg och skruv (ingår).

Art.nr: Material:
30515 Rostfritt
30517 Mattsvart
30519 Mässing
30521 Sand
30525 Mattvit

2000x40 mm
Fästs med plugg och skruv (ingår).

Art.nr: Material:
30516 Rostfritt
30518 Mattsvart
30520 Mässing
30522 Sand
30526 Mattvit

Lämplig för nivåskillnad 0–10 mm

SA78

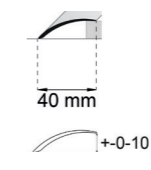

1000x40 mm
Fästs med självhäftande tejp (ingår).

Art.nr: Material:
30511 Rostfritt
30495 Mattsvart
30497 Mässing
30499 Sand
18970 Ek
30513 Grafitgrå
30504 Mattvit
18968 Grå ek

2000x40 mm
Fästs med självhäftande tejp (ingår).

Art.nr: Material:
30512 Rostfritt
30496 Mattsvart
30498 Mässing
30500 Sand
18971 Ek
30514 Grafitgrå
30505 Mattvit
18969 Grå ek

Lämplig för nivåskillnad 0–10 mm

SA79

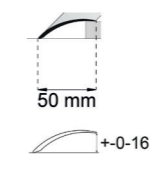

1000x50 mm
Fästs med självhäftande tejp (ingår).

Art.nr: Material:
30529 Rostfritt
30531 Sand
30533 Ek
30535 Grå ek

2000x50 mm
Fästs med självhäftande tejp (ingår).

Art.nr: Material:
30530 Rostfritt
30532 Sand
30534 Ek
30536 Grå ek

Lämplig för nivåskillnad 0–16 mm

Kantlister

Kantlister används till golv som är tjockare än 6 mm. De kan också ersätta sockellister eller täcka fogen mellan golv och tröskel. Kantlister kan även användas för att skydda utsatta vägghörn och trappsteg. De finns i olika utföranden, ytbehandlingar och med olika infästningar.



SA14

1000x30x30 mm Fästs med självhäftande tejp (ingår).	2000x30x30 mm Fästs med självhäftande tejp (ingår).
Art.nr: Material: 30577 Rostfritt 30579 Mattsvart	Art.nr: Material: 30578 Rostfritt 30580 Mattsvart

A26

1000x25x20 mm Fästs med plugg och skruv (ingår).	2000x25x20 mm Fästs med plugg och skruv (ingår).
Art.nr: Material: 30561 Rostfritt 30563 Svartmatt 30567 Mässing	Art.nr: Material: 30562 Rostfritt 30564 Svartmatt 30568 Mässing

SA26

1000x25x20 mm Fästs med självhäftande tejp (ingår).	2000x25x20 mm Fästs med självhäftande tejp (ingår).
Art.nr: Material: 30553 Rostfritt 30555 Mattsvart 30557 Ek	Art.nr: Material: 30554 Rostfritt 30556 Mattsvart 30558 Ek

A27

1000x25x20 mm Fästs med plugg och skruv (ingår).	2000x25x20 mm Fästs med plugg och skruv (ingår).
Art.nr: Material: 30571 Rostfritt 30573 Svartmatt	Art.nr: Material: 30572 Rostfritt 30574 Svartmatt

A29

1000x30x30 mm Fästs med plugg och skruv (ingår).	2000x30x30 mm Fästs med plugg och skruv (ingår).
Art.nr: Material: 30581 Rostfritt 30583 Svartmatt	Art.nr: Material: 30582 Rostfritt 30584 Svartmatt

SA46

1000x20x8 mm Fästs med självhäftande tejp (ingår).	1000x20x8 mm Fästs med självhäftande tejp (ingår).
Art.nr: Material: 30539 Rostfritt 30543 Mässing 30541 Ek	Art.nr: Material: 30540 Rostfritt 30544 Mässing 30542 Ek

A46

1000x20x8 mm Fästs med plugg och skruv (ingår).	2000x20x8 mm Fästs med plugg och skruv (ingår).
Art.nr: Material: 30545 Rostfritt 30547 Mässing	Art.nr: Material: 30546 Rostfritt 30548 Mässing

Trappkantslister

Trappkantslister skyddar kanterna på trappstegen och ger en ombonad känsla. Den räfflade ytan gör din trappa mer halksäker.



A28

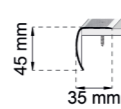

1000x35x45 mm
Fästs med plugg och skruv (ingår).

Art.nr: Material:
30599 Rostfritt

2000x35x45 mm
Fästs med plugg och skruv (ingår).

Art.nr: Material:
30600 Rostfritt

A41

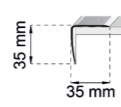

1000x35x35 mm
Fästs med plugg och skruv (ingår).

Art.nr: Material:
30597 Rostfritt

2000x35x35 mm
Fästs med plugg och skruv (ingår).

Art.nr: Material:
30598 Rostfritt

SA41

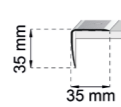

1000x35x35 mm
Fästs med självhäftande tejp (ingår).

Art.nr: Material:
30589 Rostfritt
18034 Sand
18032 Mattvit

2000x35x35 mm
Fästs med självhäftande tejp (ingår).

Art.nr: Material:
30590 Rostfritt
18035 Sand
18033 Mattvit

Golvlister i butik

När du letar golvlister i butik är våra färgkoder en hjälp att hitta rätt. Förpackningar och butikshyllor är tydligt uppmärkta med färgmarkeringar för att underlätta för dig och minimera felköp.

Våra förpackningar är tydligt märkta med vilken typ av montering som ingår. Välj mellan traditionell infästning med skruv och plugg eller självhäftande med tejp.

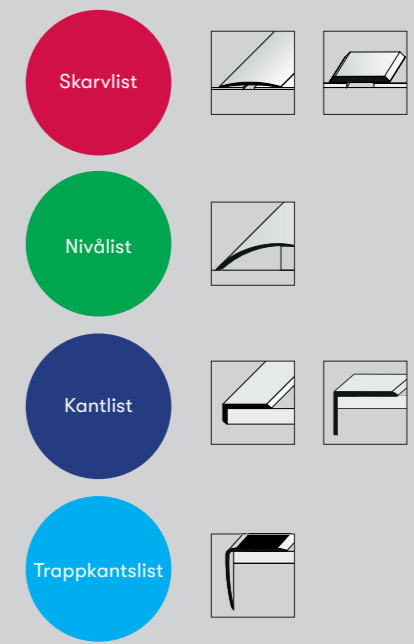

Dörrtröskel



1000x90x9 mm
Art.nr: Material:
17407 Ek

2000x90x9 mm
Art.nr: Material:
18994 Ek

1000x120x9 mm
Art.nr: Material:
17408 Ek

2000x120x9 mm
Art.nr: Material:
18995 Ek

Skena flat B00, B01, B03, B04

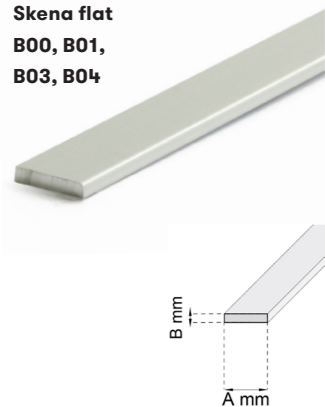

Flat skena av 3 mm aluminium.

Art nr:	Benämning:	Typbet:	Ytbeh.	A mm:	B mm:	Längd:
14716	Skena flat	B00	Aluminium	15	3	1000 mm
14717	Skena flat	B00	Aluminium	15	3	2000 mm
14718	Skena flat	B01	Aluminium	20	3	1000 mm
14719	Skena flat	B01	Aluminium	20	3	2000 mm
14721	Skena flat	B03	Aluminium	25	3	1000 mm
14722	Skena flat	B03	Aluminium	25	3	2000 mm
14723	Skena flat	B04	Aluminium	40	3	1000 mm
14724	Skena flat	B04	Aluminium	40	3	2000 mm

T-profil B90

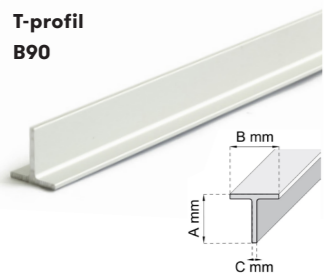

Profilskena av 2 mm aluminium.

Art nr:	Benämning:	Typbet:	Ytbeh.	A mm:	B mm:	C mm:	Längd:
14754	T-Profil	B90	Aluminium	20	20	2	1000 mm
14755	T-Profil	B90	Aluminium	20	20	2	2000 mm

U-profil B30

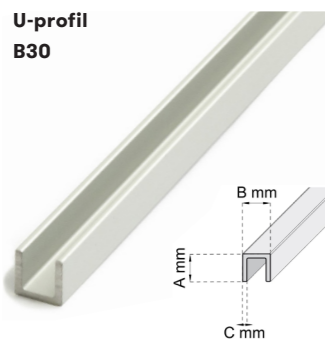

U-Profilskena av 1,5 mm aluminium.

Art nr:	Benämning:	Typbet:	Ytbeh.	A mm:	B mm:	C mm:	Längd:
14742	U-Profil	B30	Aluminium	10	10	1,5	1000 mm
14743	U-Profil	B30	Aluminium	10	10	1,5	2000 mm

U-profil B60, B61, B62, B63

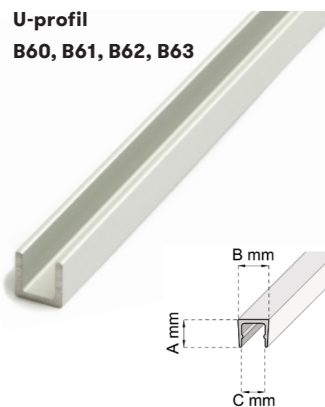

U-Profilskena av 1,5-2 mm aluminium.

Art nr:	Benämning:	Typbet:	Ytbeh.	A mm:	B mm:	C mm:	Längd:
14744	U-Profil	B60	Aluminium	10	10	8,6	1000 mm
14745	U-Profil	B60	Aluminium	10	10	8,6	2000 mm
14747	U-Profil	B61	Aluminium	10	12,9	11,5	1000 mm
14748	U-Profil	B61	Aluminium	10	12,9	11,5	2000 mm
14749	U-Profil	B62	Aluminium	10	16,1	13,5	1000 mm
14750	U-Profil	B62	Aluminium	10	16,1	13,5	2000 mm
14751	U-Profil	B63	Aluminium	21	21,1	18,5	1000 mm
14752	U-Profil	B63	Aluminium	21	21,1	18,5	2000 mm

Vinkelskena B13, B12, B23, B10, B22, B11, B21, B20

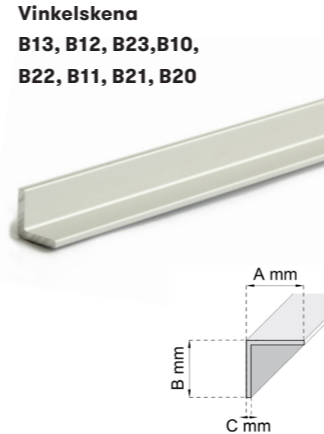

Vinkelskena av 2 mm aluminium. Obs! Art. nr. 14729 och 14730 är av 1,5 mm aluminium.

Art nr:	Benämning:	Typbet:	Ytbeh.	A mm:	B mm:	C mm:	Längd:
14731	Vinkelskena	B13	Aluminium	12	12	2	1000 mm
14732	Vinkelskena	B13	Aluminium	12	12	2	2000 mm
14729	Vinkelskena	B12	Aluminium	15	15	1,5	1000 mm
14730	Vinkelskena	B12	Aluminium	15	15	1,5	2000 mm
14740	Vinkelskena	B23	Aluminium	20	10	2	1000 mm
14741	Vinkelskena	B13	Aluminium	20	10	2	2000 mm
14725	Vinkelskena	B10	Aluminium	20	20	2	1000 mm
14726	Vinkelskena	B10	Aluminium	20	20	2	2000 mm
14737	Vinkelskena	B22	Aluminium	25	20	2	1000 mm
14739	Vinkelskena	B22	Aluminium	25	20	2	2000 mm
14727	Vinkelskena	B11	Aluminium	25	25	2	1000 mm
14728	Vinkelskena	B11	Aluminium	25	25	2	2000 mm
14735	Vinkelskena	B21	Aluminium	30	20	2	1000 mm
14736	Vinkelskena	B21	Aluminium	30	20	2	2000 mm
14733	Vinkelskena	B20	Aluminium	40	20	2	1000 mm
14734	Vinkelskena	B20	Aluminium	40	20	2	2000 mm

Rör B40, B41, B42, B43



Rör av 1 mm aluminium.

Art nr:	Benämning:	Typbet:	Ytbeh.	A mm:	B mm:	Längd:
14756	Rör	B40	Aluminium	5	1	1000 mm
14757	Rör	B40	Aluminium	5	1	2000 mm
14758	Rör	B41	Aluminium	8	1	1000 mm
14759	Rör	B41	Aluminium	8	1	2000 mm
14760	Rör	B42	Aluminium	10	1	1000 mm
14762	Rör	B42	Aluminium	10	1	2000 mm
14763	Rör	B43	Aluminium	12	1	1000 mm
14764	Rör	B43	Aluminium	12	1	2000 mm



NIVÅLIST A78



SKARVLIST A25

Vi är Habo. Företaget från orten med samma namn.
Smidesverkstaden som utvecklats till ett av Nordens ledande
företag inom funktionella beslag och inredningsdetaljer.
Med mer än 100 år av erfarenhet fortsätter vi att utveckla
med känsla för design och omsorg om detaljer.

habo.com/se

habo[®]